

# 取り扱い説明書

(添付図、及び取り付け解説動画も併せご参照願います)



取り付け解説動画

1. 平らな場所※でロールをほどき広げます。 図1
2. 前後を確認します (トップカバーが蛇腹状にまとまっている方が前方です) 図1
3. 作業をしやすいするため、一旦前後のカバー、左右のサイドウォールを全てベース面の外に出します
4. ベース面の全ての固定バーを後部より順番に矢印が **前方を向くように** 90度回転させ、固定バー上のスライドカバーをずらしてベース面が平になるように固定します (※凹凸のある場所では固定バーがスムーズに回転しない場合があります。回転しにくい場合は軽く持ち上げてお試しください。またこの作業の際、金属製のフレーム等に手指を挟んで怪我のないようにご注意ください - 付属の手袋か軍手等を付けて作業してください) 図2-3
5. 全ての固定バーのセットが終わったら、後端の薄いベースカバーを広げてベース面をカバーし一旦左右のジッパーを閉めて留めます 図4
6. その後左右のサイドウォールを内側に折り畳みます 図5
7. 前端より蛇腹状になっているトップカバーを広げ、全体をカバーします 図5-6
8. 平の状態のまま本体を起こして、左右の端を持って 前後の向きを確認の上 車のルーフ上に載せます (重たい場合は2人で作業してください) 図7
9. 車上の中心に、また進行方向に真っ直ぐ向くように、更に地面と平行になるように取り付け位置を決めた後、ベースカバーを一旦開いてマウントキットでボックスをルーフベースにしっかり固定します。取り付け後にずれやガタつきがないか、またネジに緩みがないか再度確認します (図12-13 及び Mounting Kit図 参照)
10. 再度ベースカバーをかぶせ、左右のジッパーを閉めます
11. 次に左右のサイドウォールを立てて、ジッパーを閉めて固定します
12. 最後にトップカバーの最後面のジッパーを締めて取り付け完了です。

## 取り付け・取り外し時の注意

- 部品の縁等で手指を挟んで怪我をしないように注意して作業してください (手袋を付けて作業してください)
- ボックスは地面と平行になるように、又進行方向に真っ直ぐ向くように設置してください。 図12-13
- 固定後に本体にずれやガタつきがないか? ネジに緩みがないか再度確認してください
- 交通量の多い道路上での取り付け・取り外し、また荷物の積み下ろしは危険ですのでお止めください。
- 夏場、ベース面を露出したまま放置しますと熱くなり火傷の可能性がありますのでご注意ください

## ご使用時の注意事項

- 説明書に記載の内容を確認し遵守の上ご使用ください
- 本ルーフボックスの最大積載重量75kgですが、お使いの車本体のルーフ荷重制限、またルーフベースの規定の最大積載重量を超えての積載はできませんので、ご使用前に必ず確認してください。 ルーフベースの積載重量には本ルーフボックス本体の重量(約19.5kg)も含まれますのでご注意ください
- 毎回ご使用前に、取り付け部の緩みやボックス本体のずれやがたつき等不具合がないか、ボックス内で荷崩れのないように荷物がしっかり固定されているか、またカバーがしっかり閉じているかを必ず確認してください
- 荷物を積まれる際は、重量物はできるだけボックス中心後部より、前方に軽量物を配置し、各荷物がボックス内で動かないようにしっかり固定してください。 また水濡れで故障や汚れの心配のあるものにつきましては万が一に備え、防水バック等に入れた上、ボックス内に収納してください
- 走行時には風の影響にご注意ください(特に高速走行時や風の強い日、またトンネルの出口や橋の上の突然の横風等)また荷物を搭載して走行時、カーブを曲がる際にハンドル操作に影響がある場合がありますのでスピードの調整に十分にご注意ください

■ ルーフベースの高さによっては、最大で50cmほど車高が高くなる場合がありますので、車庫や駐車場、また高さ制限のある橋下等走行の際はご注意ください。

■ ボックスに荷物を入れたまま車から離れる場合は貴重品の管理にご注意ください（※別売りで専用のダイヤル式のロックがございます）

■ 洗車機などで洗車の場合は、ボックス本体及びルーフベースを全て外してください

■ ご使用後はルーフからボックスを取り外して、屋内で保管してください（屋外で炎天下、また雨ざらしの状態ですと長期放置しますと製品の劣化が早まる場合があります）

■ ボックスを洗う場合は、水道水と市販の自動車の洗剤を適度に薄めてご利用ください。アルコール系・塩素系、またアンモニアを含有する洗剤等はご使用できませんのでご注意ください

## 次の物は搭載できませんのでご注意ください

■ 細かく崩れやすいもの（箱や袋にまとめお入れください）

■ ペット等の生き物

■ 鋭利な重量物をむき出しのまま

■ 燃えやすい液体やガスなど、また化学薬品など

---

（お問い合わせ）  
ナガトモ・トレーディング株式会社  
twistboxes事業部  
横浜市都筑区茅ヶ崎東3-6-27-201/202  
URL: [www.twistboxes.jp](http://www.twistboxes.jp)

---

## 保証書

本製品の保証期間はご購入日より3年間です。保証期間内に正常な使用状態において製造上の瑕疵が認められる製品の欠陥による故障が生じた場合には、無料で修理または同等の製品と交換いたします。保証対応には、本保証書、及び製品購入時に発行された領収書（レシート）が必要となりますので、大切に保管してください。保証対応ご希望の場合は、領収書（レシート）を現品に添えて、お買い上げ頂きましたご購入店にお申し出ください。なお次の場合は保証の対象外となりますのでご確認願います

■ 本保証書のご提示がない場合

■ 保証期間の過ぎた製品

■ 中古品やオークション等でご購入された製品

■ 誤ったご使用や取り付け、保守・保管の不備、又は不注意や酷使による損傷（過積載・非対応品・改造等）

■ 製品の経年劣化や自然損耗

■ 自然災害、事故、火災、盗難、第三者による破壊行為等による故障

尚、保証対象であるかどうかの判定に関し、万一お客様と当社間に意見の不一致が生じた場合は、当社指定の第三者機関に裁定を仰ぎ判断の上、処理させていただきますのでご了承頂きますようお願い致します。

本保証書はに国内でのみ有効です。

日付（購入日）：       年       月       日

製品名： twistboxes

販売店名：

住所：

連絡先：

備考：

Max 75kg  
165lbs



Min 750mm  
Max 1000mm

# twistboxes

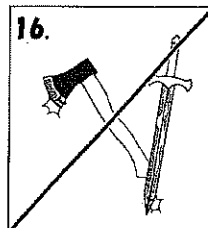
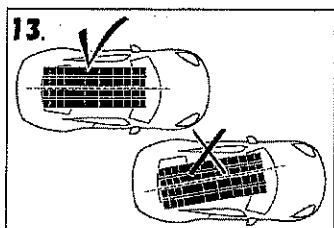
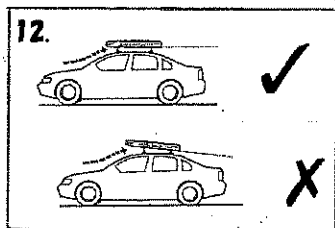
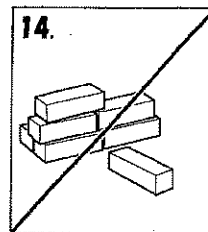
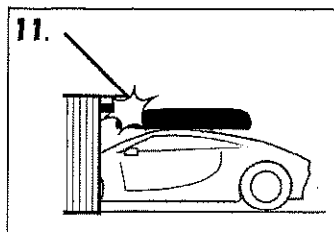
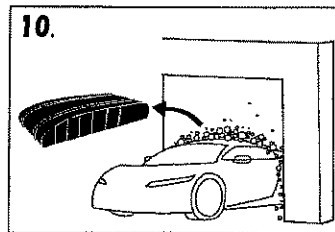
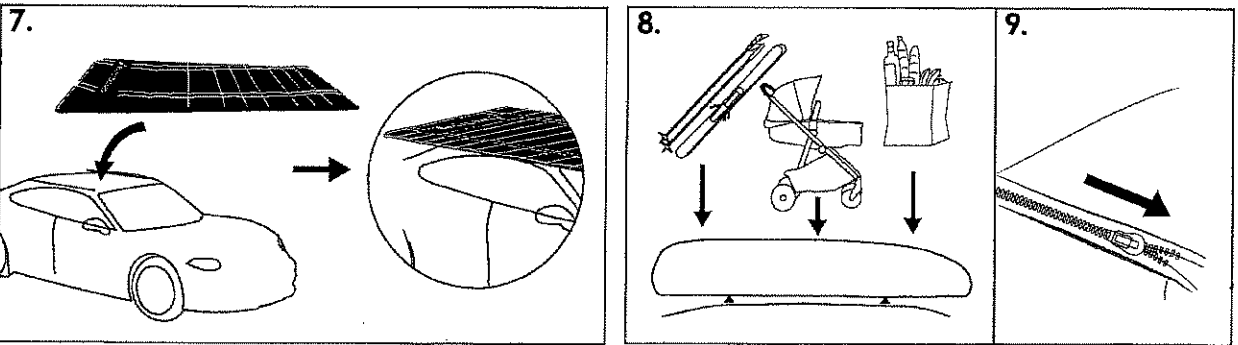
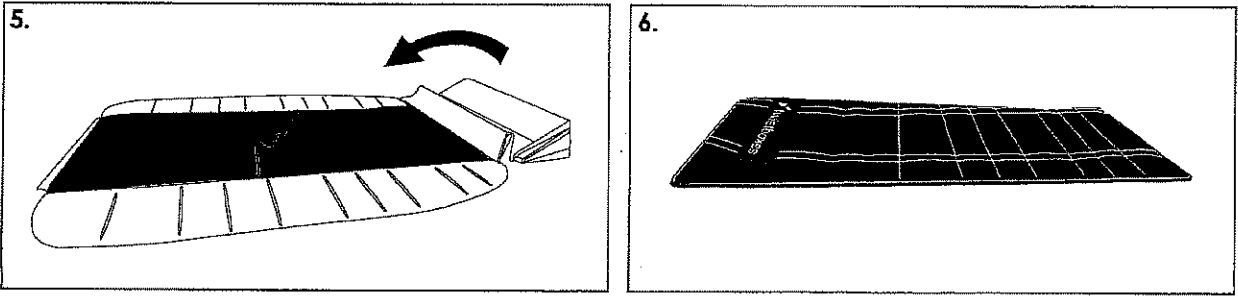
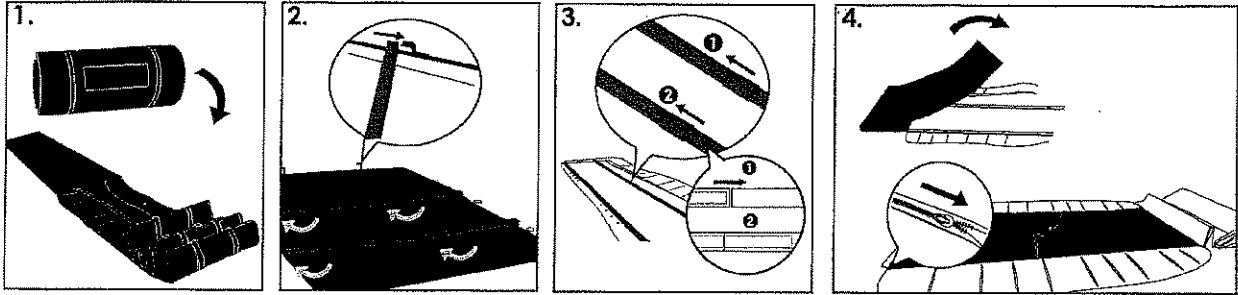
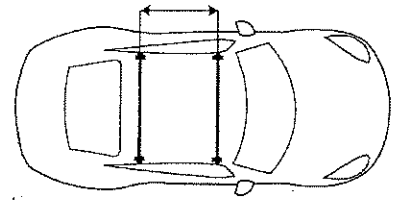

# Mounting kit

## T-Bolt Kit

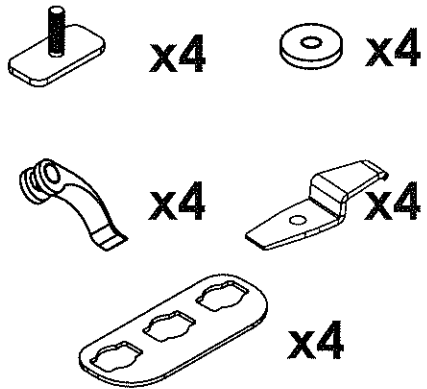

## U-Bolt Kit

